

Hisense

life reimagined

NÁVOD NA OBSLUHU

Pred používaním tohto spotrebiča si prosím dôkladne prečítajte tento návod na obsluhu a odložte ho pre jeho budúce využitie.

RS650N4AC2
RS650N4AF2

Slovensky

Obsah

Bezpečnostné pokyny a varovania.....	2	Čistenie a starostlivosť	20
Inštalácia nového spotrebiča.....	8	Užitočné rady a tipy	22
Popis spotrebiča.....	10	Odstránenie možných problémov.....	24
Ovládacie prvky na displeji.....	11	Likvidácia opotrebovaného spotrebiča	26
Použitie spotrebiča	15		



Bezpečnostné pokyny a varovania

Pred inštaláciou a prvým použitím spotrebiča si pozorne prečítajte tento návod na obsluhu vrátane všetkých tipov a varovaní. Budete tak môcť spotrebič bezpečne a správne používať. Uistite sa, že sa všetky osoby, ktoré používajú spotrebič, dôkladne zoznámili so všetkými prevádzkovými aj bezpečnostnými pokynmi. Vyvarujete sa tak nechceným chybám a nehodám. Uložte tento návod na bezpečnom mieste. Ak spotrebič odovzdávate inej osobe, nezabudnite k nemu priložiť návod na obsluhu, aby do neho každý mohol v prípade potreby nahliadnuť počas celej doby životnosti spotrebiča a správne sa informoval o bezpečnom používaní spotrebiča.

Dodržiavajte upozornenia a pokyny uvedené v tomto návode na obsluhu aby nedošlo k zraneniu osôb a poškodeniu majetku.

Bezpečnosť detí a zraniteľných osôb

- Podľa noriem EN

Tento spotrebič môžu používať deti staršie ako 8 rokov a osoby so zníženými fyzickými, zmyslovými alebo duševnými schopnosťami alebo s nedostatočnými skúsenosťami a znalosťami, ak sa nachádzajú pod dozorom zodpovednej osoby alebo ak boli zoznámené s bezpečným a správnym použitím spotrebiča a chápu prípadné riziká s tým spojené. Deti sa nesmú hrať so spotrebičom. Deti nesmú vykonávať čistenie a údržbu spotrebiča bez dozoru.

Podľa noriem IEC

Tento spotrebič môžu používať osoby (vrátane detí) so zníženými fyzickými, zmyslovými alebo duševnými schopnosťami alebo s nedostatočnými skúsenosťami a znalosťami, ak sa nachádzajú pod dozorom zodpovednej osoby alebo ak boli zoznámené so správnym a bezpečným používaním spotrebiča.

- Uchovávajte obalové materiály mimo dosahu detí, v opačnom prípade hrozí riziko udusenía.
- Ak sa chystáte zlikvidovať opotrebovaný spotrebič, vyťahnite zástrčku zo zásuvky, odrežte napájací kábel (tak blízko pri spotrebiči, ako je to len možné) a odstráňte dvierka. Deti hrajúce sa v blízkosti spotrebiča neutrpia úraz elektrickým prúdom a nebudú sa môcť v spotrebiči zatvoriť.
- Ak týmto spotrebičom vybaveným magnetickým tesnením nahradzujete starší spotrebič s pružinovou zámkou (západkou) na dvierkach alebo veku, nezabudnite pred odovzdaním spotrebiča na likvidáciu túto zámku znefunkčniť. Zneškodníte tak smrteľnú pascu, ktorá by mohla mať pre deti fatálne následky.

Všeobecná bezpečnosť

- **VAROVANIE** — Tento spotrebič je určený na použitie v domácnosti a podobnom prostredí, napr.
 - v kuchyniach pre zamestnancov v obchodoch, kanceláriách a inom pracovnom prostredí;
 - na farmách a pre klientov hotelov, motelov a iných typov ubytovania;
 - v ubytovacích zariadeniach s výdajom raňajok;
 - pre catering a podobné nekomerčné účely.
- **VAROVANIE** — Spotrebič naplňte len pitnou vodou.
- **VAROVANIE** — Neskladujte v spotrebiči výbušniny, ako sú spreje obsahujúce horľavý plyn.
- **VAROVANIE** — Ak je napájací kábel poškodený, môže ho z bezpečnostných dôvodov vymeniť len výrobca, jeho servisný technik alebo iná podobne kvalifikovaná osoba.
- **VAROVANIE** — Dbajte na to, aby nedošlo k upchatiu ventilačných otvorov v kryte spotrebiča alebo v skrini, do ktorej je spotrebič zabudovaný.
- **VAROVANIE** — Na urýchlenie procesu odmrazovania spotrebiča nepoužívajte mechanické náradie ani iné predmety, ktoré neboli odporúčané výrobcom.
- **VAROVANIE** — Dbajte na to, aby ste nepoškodili chladiaci okruh.
- **VAROVANIE** — V chladiacom priestore spotrebiča nepoužívajte iné elektrospotrebiče, ak neboli odporúčané výrobcom.

- **VAROVANIE** — Chladivo a izolačný plyn sú horľavé. Likvidáciu opotrebovaného spotrebiča môže vykonať len autorizované stredisko na likvidáciu odpadov. Nevystavujte spotrebič ohňu.
- **VAROVANIE** — Pri inštalácii spotrebiča sa uistite, že nedošlo k pricvaknutiu alebo poškodeniu napájacieho kábla.
- **VAROVANIE** — Neumiestňujte do blízkosti zadnej steny spotrebiča viacnásobné zásuvky alebo prenosné napájacie zdroje.

Výmena osvetlenia

- **VAROVANIE**—Výmenu osvetlenia nesmie vykonávať používateľ! Ak dôjde k poškodeniu osvetlenia, kontaktujte zákaznický servis. Toto varovanie platí len pre chladničky vybavené osvetlením.

Chladivo

Chladivo izobután (R600a) obsiahnuté v chladiacom okruhu spotrebiča je prírodný plyn s vysokou úrovňou kompatibility so životným prostredím, jedná sa však o horľavinu. Dbajte na to, aby počas prepravy a inštalácie spotrebiča nedošlo k poškodeniu komponentov chladiaceho okruhu.

Chladivo (R600a) je horľavé.

- **VAROVANIE** — Chladničky obsahujú chladivo a izolačné plyny. Chladivo aj plyny musia byť odborne zlikvidované, pretože by pri neodbornej likvidácii mohli spôsobiť poranenie očí alebo požiar. Pred likvidáciou spotrebiča sa uistite, že nedošlo k poškodeniu chladiaceho okruhu.



VAROVANIE: Nebezpečenstvo požiaru / horľavé materiály

Ak by došlo k poškodeniu chladiaceho okruhu:

- Vyvarujte sa otvoreného ohňa a zdrojov vznietenia.
- Dôkladne vyvetrajte miestnosť, v ktorej sa spotrebič nachádza.

Je nebezpečné meniť špecifikácie spotrebiča alebo spotrebič akokoľvek upravovať.

Ľubovoľné poškodenie napájacieho kábla môže spôsobiť skrat, požiar a/alebo úraz elektrickým prúdom.



Elektrická bezpečnosť

1. Nepredlžujte napájací kábel spotrebiča.
2. Uistite sa, že nedošlo k pricvaknutiu alebo poškodeniu napájacieho kábla. Pricvaknutý, prelomený alebo inak poškodený napájací kábel sa môže prehriať a spôsobiť tak požiar.
3. Uistite sa, že zásuvka, ku ktorej je spotrebič pripojený, zostala aj po inštalácii spotrebiča dobre prístupná.
4. Neťahajte za napájací kábel.
5. Ak je zásuvka, ku ktorej chcete spotrebič pripojiť, uvoľnená, nezasúvajte do nej zástrčku napájacieho kábla. Hrozí riziko úrazu elektrickým prúdom alebo požiaru.
6. Nepoužívajte spotrebič bez krytu vnútorného osvetlenia.
7. Chladničku je možné pripojiť len k jednofázovému striedavému prúdu 220 ~ 240 V/50 Hz. Ak kolísanie napätia v elektrickej sieti používateľa prevyšuje uvedený rozsah, z bezpečnostných dôvodov by mal byť nainštalovaný automatický regulátor striedavého prúdu s výkonom viac ako 350 W. Chladnička musí byť pripojená k samostatnej zásuvke; nesmie zdieľať zásuvku s inými elektrospotrebičmi. Zástrčku spotrebiča je možné zasunúť len do správne uzemnenej zásuvky.

Bežné použitie

- Neskladujte v spotrebiči horľavé plyny alebo tekutiny. Hrozí nebezpečenstvo výbuchu.
- V chladničke neuvádzajte do prevádzky žiadne elektrospotrebiče (napr. elektrické výrobníky zmrzliny, mixéry atď.).
- Pri odpájaní chladničky od elektrickej siete vždy ťahajte za zástrčku, nikdy nie za kábel.
- Neumiestňujte horúce predmety do blízkosti plastových častí spotrebiča.
- Tento chladiaci spotrebič nie je určený na použitie ako zabudovaný spotrebič.

- Neumiestňujte potraviny priamo oproti výstupu vzduchu nachádzajúceho sa na zadnej stene spotrebiča.
- Skladujte vopred zabalené zmrazené potraviny v súlade s pokynmi výrobcu uvedenými na obale týchto potravín.
- Mali by ste striktné dodržiavať pokyny výrobcu tohto spotrebiča týkajúce sa skladovania potravín, viď príslušnú kapitolu s týmito pokynmi.
- Neumiestňujte do mraziaceho priestoru spotrebiča sýtené alebo perlivé nápoje. Pri takýchto nápojoch dochádza k vzniku tlaku v plechovke. Môže dôjsť k výbuchu a následne k poškodeniu samotného spotrebiča.
- Zmrazené pokrmy môžu spôsobiť popálenie mrazom, ak je konzumujete ihneď po vybratí z mraziaceho priestoru.
- Neumiestňujte spotrebič na priame slnko.
- Horiace sviečky, lampy a iné predmety s otvoreným plameňom sa musia nachádzať v dostatočnej vzdialenosti od spotrebiča, aby nedošlo k vzplanutiu samotného spotrebiča.
- Spotrebič je určený na skladovanie potravín a/alebo nápojov v bežnej domácnosti, ako je uvedené v tomto návode na obsluhu. Spotrebič je ťažký. Pri manipulácii so spotrebičom buďte opatrní.
- Nevyberajte potraviny z mraziaceho priestoru ani sa ich nedotýkajte, ak máte vlhké/mokrú ruku. Mohlo by dôjsť k odretiu pokožky alebo jej popáleniu mrazom.
- Nikdy sa neopierajte o základňu spotrebiča, priehradky, dvierka atď., ani na ne nestúpajte.
- Rozmrazené pokrmy opäť nezmrazujte.
- Nekonzumujte nanuky ani kocky ľadu ihneď po vybratí z mraziaceho priestoru, pretože by mohlo dôjsť k popáleniu úst a pier mrazom.
- Neprepĺňajte priehradky na dvierkach a vo vnútornom priestore spotrebiča potravinami. V opačnom prípade by mohlo dôjsť k pádu potravín a s tým spojenému zraneniu osôb alebo poškodeniu spotrebiča.

Pozor!

Starostlivosť a čistenie

- Pred pristúpením k údržbe najskôr vypnite spotrebič a vytiahnite zástrčku zo zásuvky.

- Na čistenie spotrebiča nepoužívajte kovové predmety, parné čističe, éterické oleje, organické rozpúšťadlá ani abrazívne čistiace prostriedky.
- Na odstránenie námrazy zo spotrebiča nepoužívajte ostré predmety. Použite len plastovú škrabku.

Dôležité inštalčné pokyny!

- Pri pripájaní spotrebiča k elektrickej sieti postupujte opatrne a riaďte sa pokynmi uvedenými v tomto návode.
- Vybaľte spotrebič a skontrolujte, či nedošlo k jeho poškodeniu. Poškodený spotrebič nepripájajte k elektrickej sieti. Ihneď nahláste možné poškodeniu spotrebiča v mieste, kde ste spotrebič zakúpili. V takomto prípade si uschovajte obal spotrebiča.
- Po umiestnení spotrebiča Vám odporúčame vyčkať minimálne štyri hodiny, aby olej mohol natiecť späť do kompresora. Až potom môžete spotrebič pripojiť k elektrickej sieti.
- Okolo spotrebiča by malo dochádzať k dostatočnej cirkulácii vzduchu, v opačnom prípade hrozí prehriatie spotrebiča. Dostatočnú ventiláciu dosiahnete dodržaním pokynov na inštaláciu.
- Zadná stena spotrebiča by sa nemala nachádzať veľmi blízko steny. Časti spotrebiča, ktoré sa počas prevádzky zahrievajú (kompresor, kondenzátor) by sa nemali dotýkať steny, pretože by mohlo dôjsť k požiaru. Dodržiavajte pokyny na inštaláciu uvedené v tomto návode.
- Neumiestňujte spotrebič do blízkosti radiátorov alebo sporákov.
- Uistite sa, že sieťová zástrčka je dobre prístupná aj po inštalácii spotrebiča.

Servis

- Všetky opravy spotrebiča spojené s elektrinou môže vykonávať len kvalifikovaný elektrikár alebo iná kompetentná osoba.
- Opravu tohto spotrebiča môže vykonávať len autorizované servisné stredisko a pri oprave môžu byť použité len originálne náhradné diely.
 - 1) Ak ide o beznámrazový spotrebič „Frost Free“.
 - 2) Ak spotrebič obsahuje mraziaci priestor.

Poznámka: Deti vo veku od 3 do 8 rokov môžu naplňať a vyberať potraviny z chladiacich spotrebičov. (Toto ustanovenie platí len v regióne EÚ.)

Inštalácia nového spotrebiča

Pred prvým použitím spotrebiča si prečítajte nasledujúce pokyny.

Vetrание spotrebiča!



Aby sa zlepšila účinnosť chladiaceho systému a šetrila energia, je potrebné okolo zariadenia udržiavať dobrú ventiláciu, aby sa odvádzalo teplo. Z tohto dôvodu by mal byť okolo chladničky k dispozícii dostatočný voľný priestor.

Odporúčanie: Je vhodné, aby bol od zadnej steny spotrebiča po stenu priestor 50 - 70 mm, najmenej 100 mm od jeho vrchu, najmenej 100 mm od jeho bočnej steny po stenu a voľný priestor pred otvorením, aby sa dvere mrazničky mohli otvoriť o 130° a dverka chladničky o 115°. Pozrite si nasledujúce obrázky. Pozrite si nižšie uvedené obrázky.

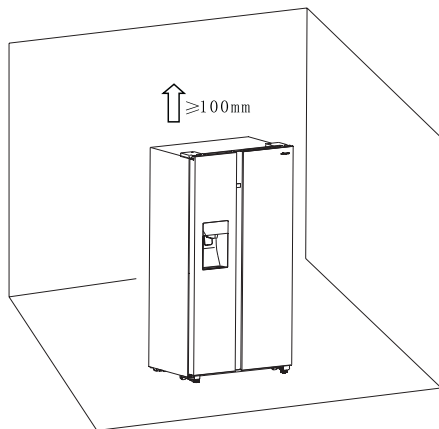

Príslušné informácie (mm)

W	W1	W2	D	D1
908	194	252	600	1048

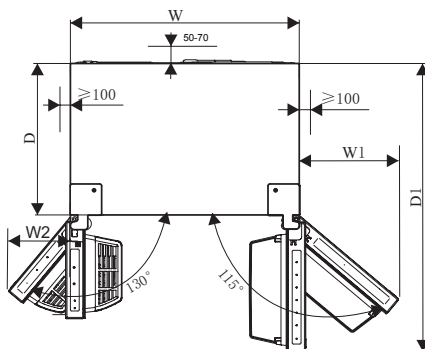

Poznámka:

- Tento spotrebič funguje správne v rámci klimatickej triedy od SN po T. Spotrebič nemusí fungovať správne, ak zostane dlhší čas pri teplote nad alebo pod uvedeným rozsahom.

Klimatická trieda	Okolité teplota
SN	+10 °C do +32 °C
N	+16 °C do +32 °C
ST	+16 °C do +38 °C
T	+16 °C do +43 °C

- Spotrebič sa musí nachádzať na suchom mieste. Nesmie byť vystavený vysokej vlhkosti.
- Chráňte spotrebič pred priamym slnečným žiarením, dažďom alebo mrazom. Umiestnite spotrebič mimo dosahu tepelných zdrojov, ako sú pece, krby alebo radiátory.

Vyrovnanie spotrebiča

- Na správne vyrovnanie spotrebiča a zaistenie cirkulácie vzduchu slúžia vyrovnávacie nožičky nachádzajúce sa v dolnej časti spotrebiča. Použite vhodný kľúč.
- Na zaistenie samo-zatvárania dvierok, otočením nastaviteľných nožičiek nakloňte vrchol smerom dozadu približne o 15 mm alebo 0,5°.
- Kedykoľvek budete chcieť spotrebič premiestniť, nezabudnite nožičky otočiť dozadu, aby sa spotrebič mohlo voľne otáčať. Pri premiestňovaní spotrebiča nožičky znova nainštalujte.

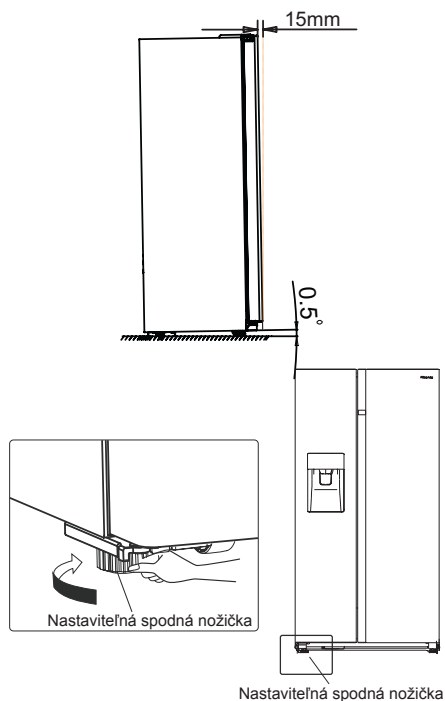

Varovanie!

Pre správnu inštaláciu musí byť táto chladnička umiestnená na rovnom povrchu z tvrdého materiálu, ktorý je v rovnakej výške ako zvyšok podlahy. Tento povrch by mal byť dostatočne pevný, aby podporoval úplne naplnenú chladničku.

Valčeky, ktoré nie sú kolieskami, by sa mali používať iba na pohyb dopredu alebo dozadu. Premiestnenie chladničky do boku môže poškodiť vašu podlahu a valčeky.

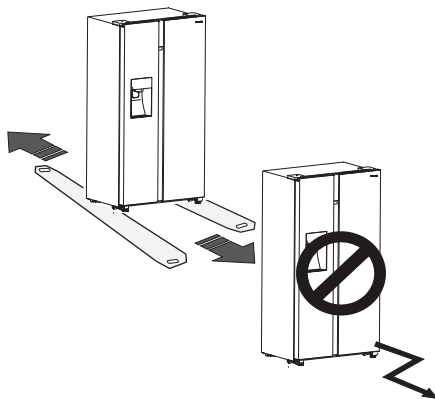

Popis spotrebiča

Pohľad na spotrebič



1. LED osvetlenie mraziaceho priestoru
2. Predný kryt výrobníka ľadu
3. Zásobník na ľad
4. Kryt kanálik na prúdenie vzduchu v mrazničke
5. Polička v mraziacom priestore
6. Horná zásuvka mrazničky
7. Spodná zásuvka mrazničky
8. Ľavá spodná vyrovnávacía nožička

9. LED osvetlenie chladiacej zóny
10. Priehradka v dvierkach chladničky
11. Kryt kanálik na prúdenie vzduchu v chladničke
12. Polička v chladničke
13. Priehradka na fľaše
14. Zásobník na vodu
15. Horná zásuvka chladničky
16. Spodná zásuvka chladničky
17. Pravá spodná vyrovnávacía nožička

Poznámka: Vzhľadom k neustálym úpravám našich výrobkov sa Vaša chladnička môže mierne líšiť od chladničky vyobrazenej v tomto návode na obsluhu, jej funkcie a spôsob použitia však zostávajú rovnaké.

Poznámka: Ak chcete dosiahnuť najlepšiu energetickú účinnosť spotrebiča, umiestnite všetky police, zásuvky a koše tak, ako je znázornené na obrázku vyššie.

Ovládacie prvky na displeji

Používajte spotrebič v súlade s nasledujúcimi pokynmi, váš produkt má ovládací panel podľa zobrazenia na obrázku nižšie.

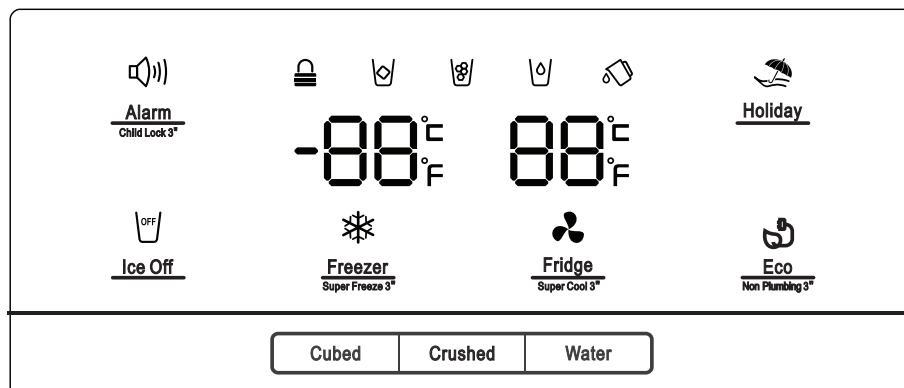

Pri úplne prvom zapnutí spotrebiča, začne fungovať podsvietenie ikon na displeji. Ak nestlačíte žiadne tlačidlá alebo sú zatvorené dverka, podsvietenie po uplynutí 60 sekúnd zhasne.

Ovládací panel pozostáva z dvoch oblastí týkajúcich sa teploty a jednej oblasti týkajúcej sa rozličných režimov.

Upozornenie! Keď nastavíte teplotu, nastavíte priemernú teplotu pre celý chladiaci priestor. Teploty vo vnútri každého priestoru sa môžu líšiť od teplotných hodnôt zobrazených na paneli, v závislosti na tom, koľko potravín uskladníte a na tom, kde ich umiestnite. Vysoká alebo nízka teplota v miestnosti, môže taktiež ovplyvniť aktuálnu teplotu vo vnútri spotrebiča.

Poznámka: Nastavenie vysokej teploty urýchli kazenie potravín.

Na optimálne uchovanie potravín odporúčame, aby ste pri prvom zapnutí chladničky nastavili teplotu v chladničke na 4 °C a v mrazničke na -18 °C.



Alarm

Child Lock 3"

„Detská zámka a alarm dvierok“

Toto tlačidlo slúži na dva účely:

1. Detská zámka

Stlačením a podržaním tlačidla „Alarm“ na 3 sekundy uzamknete celý ovládací panel vrátane funkcie dávkovača. Ak je ovládací panel uzamknutý, rozsvieti sa ikona „“ a žiadne z tlačidiel na ovládacom paneli nefunguje.

Ak chcete ovládací panel odomknúť, znova stlačte a na 3 sekundy podržte tlačidlo „Alarm“.

2. Alarm dvierok

V prípade spustenia alarmu sa rozsvieti ikona „“ a začne znieť akustický signál.

Dotykom tlačidla „Alarm“ vypnete alarm, ikona „“ zhasne a akustický signál sa zastaví.

Ak necháte dvierka chladničky alebo mrazničky otvorené na dlhšie ako 2 minúty, aktivuje sa akustický signál dvierok. V prípade spustenia alarmu otvorených dvierok sa zobrazí ikona „“ a zaznie akustická signalizácia. Akustická signalizácia bude znieť trikrát v priebehu minúty a zastaví sa po 10 minútach. Tento alarm je možné zrušiť taktiež zatvorením dvierok.

Keď je detská zámka vypnutá a sú otvorené dvierka, akustickú signalizáciu môžete vypnúť dotykom „Alarm“.



Na úsporu energie, neponechávajte prosím pri používaní spotrebiča otvorené dvierka na dlhší čas.



Ice Off

„Ovládanie výrobníka ľadu“

Toto tlačidlo ovláda výrobník ľadu. Môžete sa dotknúť tlačidla „Ice On“, na ovládanie výrobníka ľadu.

Keď je vypnutá detská zámka a je zapnutá funkcia výroby ľadu, môžete dotykom tlačidla „Ice Off“ vypnúť výrobník ľadu a rozsvieti sa ikona „“. Ak chcete výrobník ľadu vypnúť, dotknite sa opäť tlačidla „Ice Off“ a ikona „“ zhasne.

Poznámka: Ak sa rozsvieti „Ice Off“, znamená to len vypnutie výrobníka ľadu, nie dávkovača.



Holiday

„Dovolenka“

Ak sa chystáte byť preč dlhšiu dobu, ako je to napríklad v prípade dlhšej dovolenky, alebo služobnej cesty, môžete aktivovať túto funkciu dotykom tlačidla „Holiday“ a rozsvieti sa ikona „“.

Ak je aktivovaná funkcia dovolenky, teplota v chladničke sa automaticky prepne na 15 °C a v mrazničke na -18 °C, čím sa minimalizuje spotreba elektrickej energie.

Nastavenie teploty v chladničke zobrazuje „—“ a mraziaci priestor zostane zapnutý.

Keď je zapnutá funkcia dovolenky, môžete ju vypnúť opätovným dotykom „Holiday“ a ikona „“ zhasne.

Keď je zapnutá funkcia dovolenky, automaticky sa vypne výrobník ľadu. Chladnička zostane na nastavení, aké bolo v prípade vypnutia spotrebiča.

Poznámka: Neumiestňujte do chladničky žiadne potraviny v priebehu režimu „Holiday“, by došlo k ich rýchlemu pokazeniu.



„Ovládanie teploty chladničky“

Môžete sa dotknúť tlačidla „Fridge“, na aktiváciu režimu na ovládanie teploty v chladničke. Ak sa dotýkate tohto tlačidla nepretržite, teplota bude nastavená v nasledujúcom poradí.

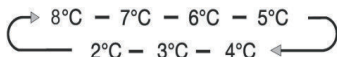

Ak chcete znížiť čas potrebný na zmrazenie výrobkov v chladničke, dotknite sa tohto tlačidla, rozsvieti sa ikona rýchleho chladenia „❄“ a zobrazí sa nastavenie teploty v chladničke 2 °C. Rýchle chladenie sa automaticky vypne po uplynutí 3 hodín a nastavenie teploty v chladničke sa vráti späť na predchádzajúce nastavenie. Keď je funkcia rýchleho chladenia zapnutá, môžete ju vypnúť opätovným dotykom tlačidla „Fridge“ a vráti sa k predchádzajúcemu nastaveniu teploty. Keď chladničku vypnete, nezachová si funkciu rýchleho chladenia.

Poznámka: Pri funkcii rýchleho chladenia ak sa dotknete tlačidla „Holiday“ alebo „Eco“, aktivuje sa funkcia „Holiday“ alebo „Eco“ a režim „Super Cool“ sa vypne.



„Ovládanie teploty mrazničky“

Môžete sa dotknúť ikony „Freezer“, na aktiváciu režimu na ovládanie teploty v mrazničke. Ak sa dotýkate tohto tlačidla nepretržite, teplota bude nastavená v nasledujúcom poradí.



Stlačte a na 3 sekundy podržte tlačidlo „Freezer“, rozsvieti sa ikona „❄“ a zobrazí sa nastavenie teploty v mrazničke -24 °C.

Rýchle mrazenie dokáže rýchlo znížiť teplotu a zmraziť potraviny rýchlejšie, ako obvykle. Takto je možné zachovať oveľa viac vitamínov a živín čerstvých potravín a predĺžiť čerstvosť potravín.

Možnosť rýchleho mrazenia vám umožňuje zmraziť maximálne možné množstvo. Odporúčame vám najskôr ponechať spotrebič pracovať v priebehu 6 hodín. Rýchle mrazenie sa automaticky vypne po uplynutí 52 hodín a nastavenie teploty v mrazničke sa vráti späť na predchádzajúce nastavenie. Keď je funkcia rýchleho mrazenia zapnutá, môžete ju vypnúť opätovným dotykom tlačidla „Freezer“ a vráti sa k predchádzajúcemu nastaveniu teploty. A keď vypnete napájanie spotrebiča, nedôjde k zachovaniu funkcie rýchleho mrazenia.



Poznámka: Pri funkcii rýchleho mrazenia ak sa dotknete tlačidla „Holiday“ alebo „Eco“, aktivuje sa funkcia „Holiday“ alebo „Eco“ a režim „Super Freezer“ sa vypne.

„Ovládanie dávkovača“

Keď sú otvorené dvierka mrazničky alebo je zapnutá detská zámka, dávkovač nebude fungovať.

Tlačidlo Ice Type obsahuje možnosti „Cubed (kocky ľadu)“ a „Crushed (drvený ľad)“.

Stlačením tlačidla „Cubed“ alebo „Crushed“ môžete zvoliť typ ľadu, ktorý má byť dávkovaný. Režim vody môžete aktivovať dotykcom tlačidla „Water“.

Keď sa dotknete tlačidla „Ice Type“ aktivuje sa režim kociek ľadu alebo drveného ľadu, ktorý si vyberiete a rozsvieti sa ikona kociek ľadu „“ alebo drveného ľadu „“.

Ak nepotrebuje ľad, vypnite túto funkciu, aby ste šetrili spotrebu vody a energie. (Pozrite si „Ice Off“ vyššie.) Ak potrebujete vodu, dotknite sa tlačidla „Water“ a rozsvieti sa ikona vody „“. Potom je nastavený daný režim.

 „Alarm zásobníka na vodu“

Ak časť zásobníka vody nie je správne nainštalovaná alebo nie je nainštalovaný vôbec, spustí sa alarm zásobníka na vodu pre pripomenutie používateľov. Alarm môžete vymazať podržaním tlačidla „Eco“ na 3 sekundy.

Poznámka!

- Ak voda nie je dávkovaná alebo je dávkovaná pomaly, musíte skontrolovať, či je časť zásobníka na vodu správne nainštalovaná alebo či je nainštalovaný a uistite sa, či je v zásobníku na vodu dostatok vody.
- Keď sa dotknete tlačidla „Water“ pre dávkovanie vody, spustí sa vodné čerpadlo a keď je vodné čerpadlo v prevádzke, bude počuť určitý hluk, čo je úplne normálne.



Eco „Úspora energie“
Non Plumbing®

Stlačením tohto tlačidla zapnete alebo vypnete režim úspory energie. Keď zapnete úsporu energie, rozsvieti sa ikona úspory energie „“. Teplota v chladničke sa automaticky prepne na 6 °C a v mrazničke na -17 °C. Ak je úspora energie vypnutá, ikona zhasne.

Poznámka!

- Ovládací panel sa rozsvieti, keď sú otvorené dvierka, alebo ak sa dotknete ktoréhokoľvek tlačidla.
- Osvetlenie zhasne vtedy, ak sa nedotknete tlačidla alebo ak sú dvierka zatvorené jednu minútu.
- Keď je chladnička zapnutá, na 3 sekundy sa rozsvietia všetky ikony ovládacieho panela a zaznie akustická signalizácia. Detská poistka je vypnutá. A nastavenie teploty sa vráti späť na predchádzajúce nastavenie.

Použitie spotrebiča

V tejto kapitole sa dozviete, ako používať väčšinu užitočných funkcií spotrebiča. Pred prvým použitím spotrebiča si pozorne prečítajte tieto pokyny.

1. Nastavenie dvierok

Keď zistíte, že dvierka nie sú na rovnakej úrovni, môžete pomocou skrutkovača nastaviť dvierka chladničky.

Nastaviteľné môžu byť iba dvierka chladničky.

Keď sú dvierka mrazničky vyššie ako dvierka chladničky, môžete najskôr pomocou kľúča otočiť skrutku proti smeru hodinových ručičiek na spodnom závесе, čím môže zdvihnúť dvierka chladničky. Po nastavení polohy použite kľúč na zaistenie matice.

Keď sú dvierka mrazničky nižšie ako dvierka chladničky, mali by ste kľúčom otočiť skrutku v smere hodinových ručičiek, aby dvierka chladničky zostali dole. Po nastavení polohy použite kľúč na zaistenie matice.

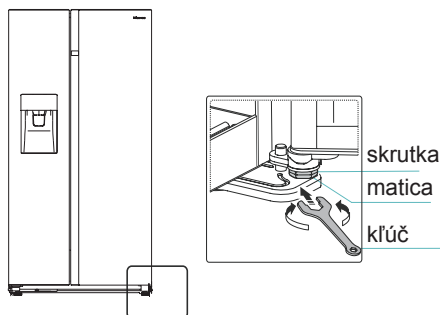

2. Používanie chladiaceho priestoru

Chladiaci priestor slúži na skladovanie ovocia a zeleniny. Potraviny by ste mali pred vložením do chladničky poriadne zabaliť, predídete tak strate vlhkosti a zároveň zabránite prelínaniu vôní jednotlivých potravín.

Upozornenie! Nikdy nezatvárajte dvierka chladničky, ak sú poličky, zásuvky a/alebo teleskopické koľajničky vysunuté. Môže dôjsť k ich poškodeniu ako aj poškodeniu chladničky.

Sklenené poličky a priehradky vo dvierkach

Chladiaci priestor je vybavený niekoľkými sklenenými poličkami a niekoľkými priehradkami v dvierkach, ktoré sú vhodné na skladovanie vajec, tekutín v plechovkách, nápojov vo fľašiach a balených potravín. Môžu byť umiestnené v rôznych výškach podľa vašich potrieb. Nevkladajte však do priehradiek vo dvierkach veľmi veľa potravín. Ak chcete zmeniť výšku priehradiek vo dvierkach, najskôr z nich vyberte všetky potraviny.

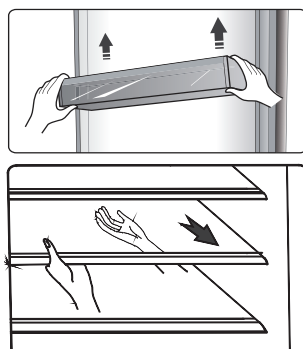

Poznámka: Všetky priehradky vo dvierkach a sklenené police je možné vybrať a vyčistiť.

Ak chcete poličky vybrať, opatrne ich vysuňte dopredu, pokiaľ sa polička nevysunie z jej drážok.

Pred vrátením poličiek na ich miesto sa uistite, či sa za nimi nenachádzajú žiadne prekážky. Potom zasuňte poličky späť až na doraz.

Držiak na fľaše

Slúži na skladovanie fliaš s vínom alebo nápojmi.

Poznámka: Pri vyberaní fliaš s vínom alebo nápojmi buďte opatrní.

Držiak je možné vybrať za účelom jeho čistenia, alebo ho nastaviť, za účelom úspory miesta na poličke.

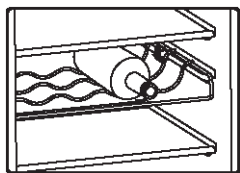

Zásobník na vodu

Slúži na dodávku vody do výrobníka ľadu a zásobníka vody. Do zásobníka na vodu môžete naliať vodu podľa nasledujúcich krokov:

- 1 Vytiahnite zásobník na vodu

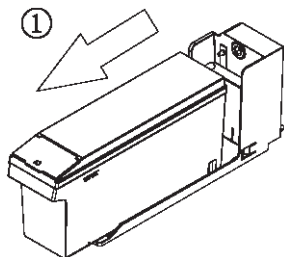

- 2 Zdvihnite predný malý kryt a potom priamo vlejte vodu

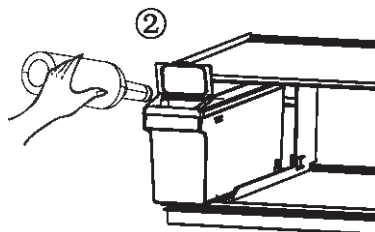

- 3 Vráťte zásobník na vodu na poličku chladničky

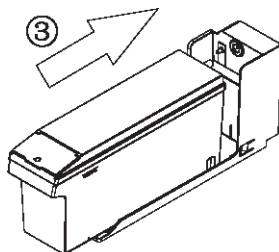

Upozornenie:

Ak je potrebné doplniť zásobník na vodu, vytiahnite zásobník von a opäť ho vložte správne, aby ste zabránili prevádzkovej poruche.

Odporúčany objem vody v zásobníku nie je viac ako 4,5 l.

Po opätovnej inštalácii zásobníka na vodu počkajte prosím 10 sekúnd, kým ho prvýkrát použijete na dávkovanie vody. Do zásobníka nalejte len VODU. Nie je dovolené plniť zásobník SÓDOU, DŽÚSOM, MLIKOM, ALKOHOLOM atď...

Zásuvky

Slúžia na skladovanie ovocia a zeleniny. A je možné ich vybrať von za účelom ich čistenia.

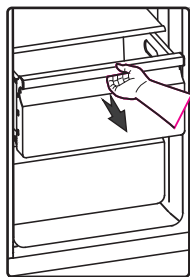

3. Používanie mraziaceho priestoru

Mraziaci priestor je vhodný na skladovanie potravín, ktoré je potrebné zmraziť, ako je napríklad mäso, ryby, zmrzlina a iné potraviny rýchlo podliehajúce skaze.

Upozornenie! Zaistite, aby neboli fľaše ponechané v mraziacom priestore dlhšie, ako je to potrebné, pretože zmrazenie môže spôsobiť prasknutie fliaš. Fľašovaná alebo konzervovaná kvapalina je vystavená riziku explózie spôsobenej expanziou objemu, a preto by sa nemala skladovať v mraziacom priestore.

4. Používanie dávkovača

Druh ľadu alebo vody si môžete zvoliť dotykom tlačidla „Cubed (kocky ľadu)“ alebo „Crushed (drvený ľad)“ alebo „Water (voda)“.

Ak si vyberiete typ ľadu, opatrne stlačte dávkovač pomocou pohára. Z dávkovača sa uvoľní ľad.

Uistite sa, či je pohár v jednej rovine s automatom a či ľad presne padá do pohára.

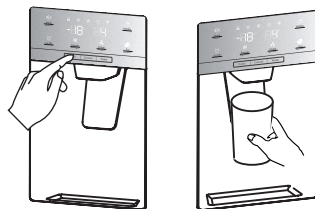

Poznámka:

- Ak si zvolíte kocky ľadu po použití funkcie drveného ľadu, do pohára môže spadnúť malé množstvo zvyškového rozdrveného ľadu.
- Neodsúvajte pohár hneď spod nápojového automatu po dávkovaní vody alebo ľadu. Mali by ste počkať približne 2 alebo 3 sekundy, aby nedošlo k rozliatiu.
- Neťahajte za páčku smerom von, pretože by tak mohlo dôjsť k poškodeniu alebo prasknutiu pružiny páčky.
- V priebehu normálneho používania nedávajte ľad nepretržite dlhšie ako jednu minútu, aby ste zabránili nadmernej teplote na motore drviča ľadu.
- Vypustená voda je studená, nie ľadovo studená. Ak si želáte chladnejšiu vodu s ľadom, najskôr vydajte do pohára ľad a potom naplňte vodou z dávkovača.

5. Používanie zásobníka na ľad

Ak chcete vybrať zásobník na ľad: Držte rukoväť tak, ako je to znázornené na obrázku nižšie. Potom zdvihnite a pomaly vyťahnite zásobník na ľad, aby ste predišli jeho poškodeniu.

Kroky demontáže:

- 1 Zdvihnite zásobník na ľad
- 2 Pomaly vyťahnite zásobník na ľad

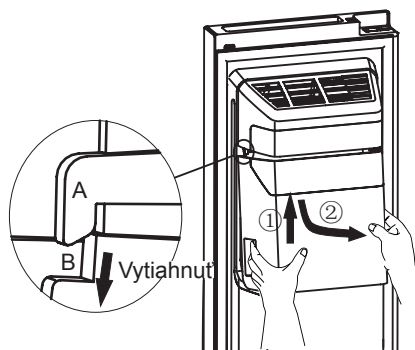

Pri opätovnom vkladaní sa uistite, či sú obe strany (B a B) zásobníka na ľad zaistené v sponách (A a A).

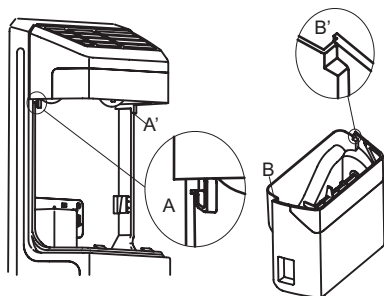

Montážne kroky:

- 1 Zatláčte zásobník na ľad nahor a zaistíte obe strany (B a B) zásobníka na ľad do spon (A a A).
- 2 Potiahnite zásobník na ľad smerom nadol a uistite sa, či zásobník na ľad drží pevne.

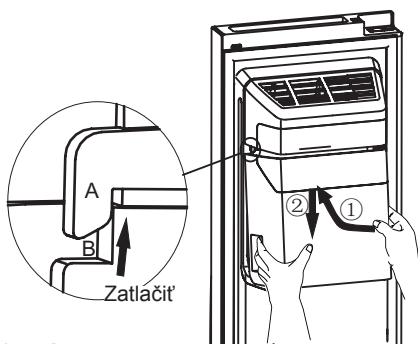

Poznámka:

- Keď výrobnik ľadu vysype ľad do zásobníka, akékoľvek zvuky, ktoré počujete, sú súčasťou štandardnej prevádzky.
- Ak nepoužijete ľad dlhší čas, ľad sa môže v zásobníku spojiť dohromady. Ak sa to stane, vyberte prosím všetok ľad a vyprázdňte zásobník.
- Ak sa chystáte na dlhšiu dovolenku, alebo služobnú cestu a nebudete môcť používať dlhší čas dávkovače ľadu, zatvorte prosím vodovodný uzáver, na zabránenie únikov vody.
- Ak bola chladnička vypnutá veľmi dlho, ľad v zásobníku sa roztopí a voda vytečie z chladničky na podlahu. Aby ste tomu zabránili, mali by ste zo zásobníka odstrániť všetok ľad.
- Ak ľad nevychádza, skontrolujte, či v sa v žľabe nezachytil nejaký ľad a odstráňte ho. Alebo vyťahnite zásobník na ľad a skontrolujte zhľuky ľadových kociek a potom ich vyberte.

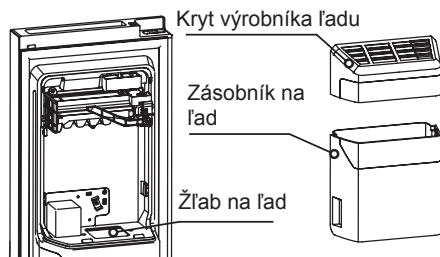

- Prvá várka kociek ľadu po inštalácii môže byť malá, pretože do vodovodného potrubia vnikol vzduch. V priebehu normálneho používania bude všetok vzduch vytlačený. Ak sú kocky ľadu stále malé, skontrolujte, či voda cirkuluje v potrubí alebo či je vodný ventil dostatočne otvorený, alebo či je voda pod dostatočne vysokým tlakom.
- Ak chcete vyčistiť zásobník na ľad, umyte ho jemným čistiacim prostriedkom, dobre ho opláchnite a dôkladne osušte. Nepoužívajte drsné ani abrazívne čistiace prostriedky ani rozpúšťadlá.
- Pred výmenou zásobníka na ľad skontrolujte, či sú obe spojky vo vhodnom uhle, aby sa správne pripojili. Ak nie, otočte spojku zásobníka na ľad do pravého uhla, aby zodpovedala motorovej spojke.

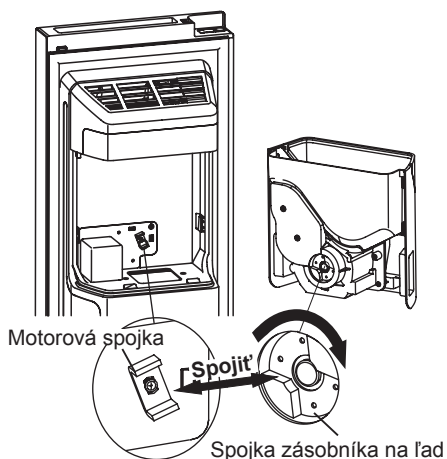

- Ak chcete mať viac miesta na uloženie potravín, môžete zásobník na ľad nahradiť úložnou zásuvkou. Je potrebné zapnúť funkciu „Ice Off“, aby ste sa uistili, že je výrobnik ľadu vypnutý.

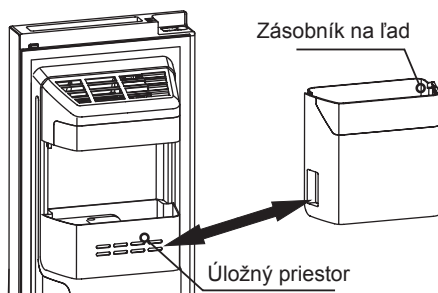

Varovanie:

- Nevkladajte prsty, ruky ani iné nevhodné predmety do dávkovača ľadu alebo zásobníka na ľad. Môže to spôsobiť zranenie alebo materiálne škody.
- Nedovoľte deťom, aby sa vešali na dávkovač, ani sa nedotýkali výrobníka ľadu. Mohlo by to spôsobiť poranenie.

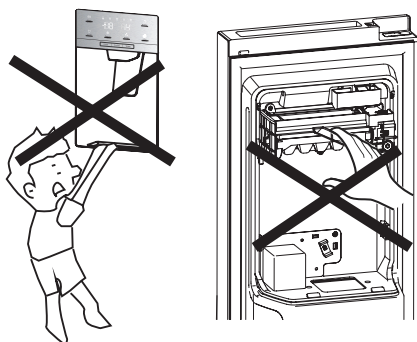

- Medzi výrobníkom ľadu a zásobníkom vody je vodovodné potrubie, nerozoberajte celý systém prívodu vody svojpomocne. Odporúča sa, aby to urobila príslušne kvalifikovaná osoba.
- Na otváranie a zatváranie dvierok nepoužívajte nadmernú silu, pretože z výrobníka ľadu by mohla vytekať voda.

Čistenie a starostlivosť

Z hygienických dôvodov by ste mali spotrebič (vrátane jeho vonkajšieho povrchu a vnútorného príslušenstva) pravidelne čistiť (minimálne každé dva mesiace).

Varovanie!

Počas čistenia nesmie byť spotrebič pripojený k elektrickej sieti. Nebezpečenstvo úrazu elektrickým prúdom! Pred prístupom k čisteniu spotrebič vypnite a vytahnite zástrčku napájacieho kábla zo zásuvky.

Čistenie vonkajšieho povrchu spotrebiča

Spotrebič by ste mali pravidelne čistiť, len tak si zachová dobrý vzhľad.

- Digitálny panel a panel displeja utrite pomocou čistej, mäkkej utierky.
- Nastriekajte vodu na čistiacu utierku namiesto toho, aby ste ju nastriekali priamo na povrch spotrebiča. Zaisťte tak rovnomerné rozloženie vlhkosti na povrchu spotrebiča.
- Vyčistite dverka, rukoväti a vonkajší povrch spotrebiča jemným čistiacim prostriedkom a potom spotrebič utrite mäkkou utierkou dosucha.

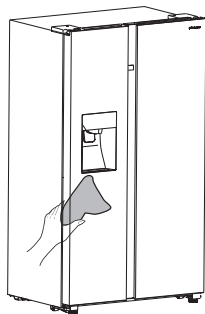

Varovanie!

- Nepoužívajte ostré predmety, pretože by mohlo dôjsť k poškriabaniu povrchu spotrebiča.
- Na čistenie spotrebiča nepoužívajte riedidlo, čistiace prostriedky na automobily, éterické oleje, abrazívne prostriedky ani organické rozpúšťadlá, ako je benzén. Mohlo by dôjsť k poškodeniu povrchu spotrebiča a požiaru.

Čistenie vnútorného priestoru spotrebiča

Vnútorný priestor spotrebiča by ste mali pravidelne čistiť. Mierne znečistený vnútorný priestor sa čistí ľahšie. Zásuvky a poličky môžete vybrať a dôkladnejšie vyčistiť. Na čistenie vnútorného priestoru použite utierku namočenú v roztoku vody a jedlej sódy a potom všetko utrite utierkou alebo špongiou namočenými v teplej vode. Utrite všetko úplne dosucha, až potom do spotrebiča umiestnite poličky a zásuvky. Starostlivo vysušte všetky povrchy spotrebiča a vyberateľné časti skôr, ako ich vrátite na svoje miesto.

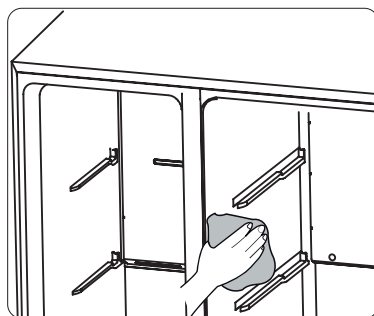

Čistenie zásobníka na vodu

Zásobník vody by ste mali pravidelne čistiť. Zásobník na vodu môžete vybrať pozdĺž horizontálnej polohy smerom von a potom rozobrať kryt schránky. Utrite vnútro schránky a naneste slabý roztok jedlej sódy a potom opláchnite teplou vodou pomocou vyžmýkanej špongie alebo handričky, očistite ju znovu priamo pitnou vodou.

Pred opätovným vložením na miesto dôkladne osušte všetky povrchy a odnímateľné časti. Po dokončení čistenia môžete zásobník na vodu zložiť vodorovne dopredu.

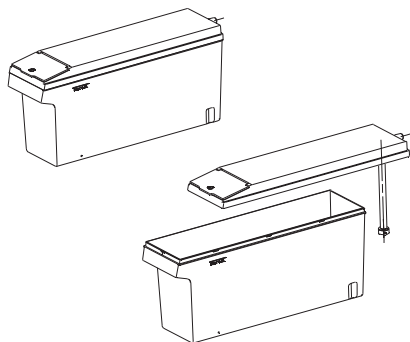

Aj keď sa tento spotrebič automaticky odmrazuje, môže dochádzať k tvorbe námrazy na vnútorných stenách mraziaceho priestoru, ak dvierka mraziaceho priestoru otvárate často alebo na veľmi dlhý čas. Ak je vrstva námrazy veľmi hrubá, zvolte vhodný čas, keď je mraziaci priestor takmer prázdny a postupujte nasledujúcim spôsobom:

1. Vyberte potraviny a zásuvky, vytiahnite zástrčku napájacieho kábla zo zásuvky a nechajte dvierka otvorené. Proces odmrazovania urýchlite dôkladným vetraním miestnosti.

2. Keď je odmrazovanie kompletné, vyčistite mraziaci priestor podľa vyššie uvedeného popisu.

Varovanie!

Na odstránenie námrazy v mraziacom priestore nepoužívajte ostré predmety. Nechajte mraziaci priestor dokonale vyschnúť. Až potom môžete spotrebič opäť pripojiť k elektrickej sieti a zapnúť.

Čistenie tesnenia dvierok

Dbajte na to, aby tesnenie dvierok bolo vždy čisté. Lepkavé potraviny a nápoje môžu spôsobiť prilepenie tesnenia k telu spotrebiča, čo vedie k poškodeniu tesnenia pri otvorení dvierok. Na čistenie tesnenia použite teplú vodu a šetrný čistiaci prostriedok. Po vyčistení nezabudnite tesnenie utrieť dosucha.

Varovanie!

Spotrebič môžete zapnúť len vtedy, keď je tesnenie dvierok úplne suché.

Výmena LED osvetlenia

Varovanie: Výmenu LED osvetlenia musí vykonávať len kompetentná osoba! Ak došlo k poškodeniu LED osvetlenia, postupujte podľa nižšie uvedených krokov:

1. Odpojte spotrebič od elektrickej siete.
2. Zložte kryt osvetlenia zatlačením hore a vytiahnutím smerom von od LED osvetlenia.
3. Jednou rukou držte LED osvetlenie a druhou rukou zatlačte na západku konektora.
4. Vymeňte LED osvetlenie a zacvaknite ho správne na miesto a vráťte kryt osvetlenia.

Užitočné rady a tipy

Tipy týkajúce sa úspory energie

Odporúčame Vám dodržiavať nasledujúce pokyny, znížíte tak spotrebu elektrickej energie.

- Neotvárajte dvierka spotrebiča veľmi často alebo na veľmi dlhý čas, ušetríte tak energiu. Spotrebič sa nesmie nachádzať blízko tepelných zdrojov (priame slnečné žiarenie, elektrická rúra, varná doska atď.).
- Nenastavujte nižšiu teplotu, ako je nutné.
- Neskladujte v spotrebiči teplé pokrmy alebo vyparujúce sa tekutiny.
- Umiestnite spotrebič do dobre vetrateľnej miestnosti bez vlhkosti. Podrobnosti nájdete v kapitole o inštalácii spotrebiča v tomto návode.
- Na obrázkoch v tomto návode je znázornená správna kombinácia zásuviek, priehradiek a poličiek. Nemeňte túto kombináciu, pretože sa jedná o najefektívnejšie usporiadanie s najnižšou spotrebou energie.

Tipy pre skladovanie čerstvých potravín

- Do chladiaceho ani mraziaceho priestoru spotrebiča nevkladajte horúce pokrmy. Teplota vo vnútornom priestore by výrazne stúpla a kompresor by začal intenzívnejšie pracovať, čo by viedlo k vyššej spotrebe energie.
- Potraviny musia byť zakryté alebo zabalené, čo platí zvlášť pre tie, ktoré majú výraznú arómu.
- Rozmiestnite potraviny tak, aby medzi nimi mohol voľne cirkulovať vzduch.

Tipy pre chladenie potravín

- Mäso (všetky druhy): Zabaľte do polyetylénu. Potraviny: Zabaľte a umiestnite na sklenenú policu nad boxom na ovocie a zeleninu. Vždy dodržiavajte odporúčanú dobu skladovania potravín a riaďte sa dátumom trvanlivosti, ktorý uviedol výrobca.
- Tepelne upravené pokrmy, pokrmy studenej kuchyne atď.: Zakryte a umiestnite na ľubovoľnú policu.
- Ovocie a zelenina: Na skladovanie ovocia a zeleniny slúži špeciálna zásuvka.
- Maslo a syr: Zabaľte do vzduchotesnej alebo plastovej fólie.
- Fľaše s mliekom: Uzavorte vekom a umiestnite do priehradky vo dvierkach spotrebiča.

Tipy pre mrazenie potravín

- Pri prvom použití spotrebiča alebo po dlhšej prevádzkovej pauze nechajte spotrebič pracovať minimálne 2 hodiny s vyšším nastavením. Až potom vložte potraviny do mraziaceho priestoru.
- Zabaľte pokrmy v malých porciách tak, aby sa rýchlo a kompletne zmrazili a potom bolo možné vybrať z mraziaceho priestoru len také množstvo potravín, aké skutočne potrebujete.
- Zabaľte potraviny do hliníkovej fólie alebo do polyetylénových vzduchotesných vreciek.
- Čerstvé, nezmrazené potraviny nesmú prísť do styku s už zmrazenými potravinami, aby nedochádzalo k zvyšovaniu teploty.

- Odporúčame Vám opatrit' zabalené potraviny štítkom s popisom a dátumom. Budete tak mať prehľad o dĺžke skladovania.

Tipy pre skladovanie zmrazených potravín

- Uistite sa, či boli zmrazené potraviny správne skladované predajcom.
- Rozmrazené potraviny sa rýchlo kazia a nemali by byť opäť zmrazované. Neprekračujte dobu skladovania odporúčanú výrobcom potravín.

Vypnutie spotrebiča

Ak je potrebné vypnúť spotrebič na dlhší čas, vykonajte nasledujúce kroky, aby ste tak zabránili tvorbe plesne v spotrebiči.

1. Vyberte všetky potraviny.
2. Vytiahnite zástrčku napájacieho kábla zo zásuvky.
3. Dôkladne vyčistite a vysušte vnútorný priestor spotrebiča.
4. Nechajte všetky dvierka mierne pootvorené, aby mohol vzduch cirkulovať.

Odstránenie možných problémov

Ak sa vyskytne problém so spotrebičom, alebo ak máte pocit, že spotrebič nepracuje správne, skôr ako budete kontaktovať servisné stredisko, môžete najskôr vykonať niekoľko jednoduchých kontrol uvedených v nasledujúcej tabuľke. Ak problém pretrváva, kontaktujte zákaznicky servis.

Varovanie! Nepokúšajte sa opravovať spotrebič svojpomocne. Ak problém pretrváva aj po skontrolovaní spotrebiča podľa nižšie uvedených pokynov, kontaktujte kvalifikovaného elektrikára, autorizovaný servis alebo obchod, v ktorom ste spotrebič zakúpili.

Problém	Možná príčina a riešenie
Spotrebič nepracuje správne	Skontrolujte, či je zástrčka napájacieho kábla správne zasunutá do zásuvky.
	Skontrolujte poistku alebo istič. Chybnú poistku v prípade potreby vymeňte.
	Okolitá teplota je veľmi nízka. Skúste nastaviť chladnejšiu teplotu vo vnútornom priestore spotrebiča na odstránenie tohto problému.
	Spotrebič nemrazí počas procesu odmrázovania alebo krátko po zapnutí, a to z dôvodu ochrany kompresora. Tento jav je normálny.
Zápach vychádzajúci z vnútorného priestoru	Je nevyhnutné vyčistiť vnútorný priestor.
	Niektoré potraviny alebo obaly vydávajú zápach.
Zo spotrebiča vychádza hluk	Nižšie uvedené zvuky sú bežné: <ul style="list-style-type: none"> ● Pracujúci kompresor spôsobuje hluk. ● Motor malého ventilátora v mraziacom alebo chladiacom priestore vydáva hluk zapríčinený pohybom vzduchu. ● Bublanie podobné variacej sa vode. ● Praskanie počas automatického odmrázovania. ● Cvaknutie pred rozbehnutím kompresora.
	Iné neobvyklé zvuky vznikajú z nižšie uvedených dôvodov. Skontrolujte spotrebič a prípadne vykonajte nápravu: Spotrebič nie je vyvážený. Zadná časť spotrebiča sa dotýka steny. Fľaše alebo nádoby spadli alebo sa voľne pohybujú.
Motor neustále pracuje	Občas budete počuť zvuk motora. Tento jav je normálny. Motor pracuje častejšie pri nasledujúcich okolnostiach: <ul style="list-style-type: none"> ● Nastavili ste nižšiu teplotu, ako je potrebné. ● Vložili ste do spotrebiča veľké množstvo teplých potravín naraz.

Motor neustále pracuje	<ul style="list-style-type: none"> ● Teplota v miestnosti, kde sa spotrebič nachádza, je veľmi vysoká. ● Otvárate dvierka spotrebiča veľmi často alebo na dlhý čas. ● Po inštalácii spotrebiča alebo po jeho zapnutí po dlhom čase prevádzkovej pauzy.
Vrstva námrazy vo vnútornom priestore	Skontrolujte, či nedošlo k zablokovaniu ventilačných otvorov potravinami a či sú potraviny rozmiestnené v spotrebiči tak, aby vzduch mohol voľne cirkulovať. Skontrolujte, či sú dvierka úplne zatvorené. Odmrazte spotrebič podľa pokynov uvedených v kapitole o čistení a starostlivosti.
Teplota vo vnútornom priestore je veľmi vysoká	Otvárate dvierka spotrebiča veľmi často alebo na dlhý čas; dvierka zostali z nejakých dôvodov otvorené; okolo spotrebiča sa nenachádza dostatok voľného priestoru umožňujúceho cirkuláciu vzduchu.
Teplota vo vnútornom priestore je veľmi nízka	Nastavte vhodnejšiu teplotu podľa pokynov v kapitole „Ovládacie prvky displeja“.
Dvierka je možné zatvoriť len ťažko	Skontrolujte, či je spotrebič naklonený dozadu o 10 až 15 mm. Skontrolujte, či nejaký predmet nebráni zatvoreniu dvierok.
Na podlahu kvapká voda	Nádoba na vodu (ktorá sa nachádza v zadnej spodnej časti skrinky spotrebiča) nemusí byť správne vyrovnaná, alebo vypúšťacia hadička, ktorá sa nachádza pod hornou časťou kompresora), nemusí byť správne umiestená na priamy odvod vody do tejto nádoby, alebo je vypúšťacia hadička upchatá. Môže byť potrebné odtrhnúť chladničku ďalej od steny a skontrolovať nádobu a hadičku. Skontrolujte, či nie je chladnička dlhší čas vypnutá, môže to spôsobiť, že sa ľad v zásobníku rozpustí na vodu a tá vyteká na podlahu.
Osvetlenie nefunguje	<ul style="list-style-type: none"> ● LED osvetlenie je poškodené. V tomto prípade kontaktujte kvalifikovaného elektrikára. ● Kontrolný systém vypol osvetlenie, pretože dvierka spotrebiča boli veľmi dlho otvorené. Zatvorením a opätovným otvorením dvierok aktivujete osvetlenie.
Ľad nie je dávkovaný	<ul style="list-style-type: none"> ● Počkali ste 10 hodín po inštalácii vodovodného potrubia, skôr ako sa začal vyrábať ľad? Ak nie je dostatočne nízka teplota, výroba ľadu môže trvať dlhšie, ako je tomu pri prvej inštalácii.

	<ul style="list-style-type: none"> • Je zásobník na vodu nainštalovaný správne? Uistite sa, či je v zásobníku na vodu dostatok vody. • Nezastavili ste funkciu výroby ľadu manuálne? Uistite sa, či nie je nastavený režim kociek alebo drveného ľadu. • Nie je v zásobníku ľadu alebo v podávači ľadu výrobníka ľadu zablokovaný nejaký kúsok ľadu? • Nie je teplota v mrazničke veľmi vysoká? Skúste nastaviť nižšiu teplotu v mrazničke.
Nefunguje dávkovač na výdaj vody	<ul style="list-style-type: none"> • Je zásobník na vodu nainštalovaný správne? Uistite sa, či je v zásobníku na vodu dostatok vody. • Nie je vodovodné potrubie zatlačené alebo zalomené? Skontrolujte, či je vodovodné potrubie voľné a bez akýchkoľvek prekážok. • Nedošlo k zamrznutiu nádoby na vodu z dôvodu veľmi nízkej teploty v chladničke? Skúste zvoliť nastavenie vyššej teploty na paneli displeja. • Funguje vodné čerpadlo?
Počuteľné bublanie vody v chladničke	<ul style="list-style-type: none"> • Ide o normálny jav. Bublanie spôsobuje tekuté chladivo prúdiace rúrkami chladiaceho systému.

Likvidácia opotrebovaného spotrebiča

Opotrebovaný spotrebič nesmie byť zlikvidovaný spolu s bežným domovým odpadom.

Obalové materiály

Obalové materiály označené recyklačným symbolom sú recyklovateľné. Vhodte obalové materiály do príslušného kontajnera.

Pred likvidáciou opotrebovaného spotrebiča

1. Vytiahnite zástrčku napájacieho kábla zo zásuvky.
2. Odrežte napájací kábel a zlikvidujte ho aj so zástrčkou zodpovedajúcim spôsobom.

Varovanie! Chladničky obsahujú chladivo a izolačné plyny. Chladivo aj plyny musia byť zlikvidované profesionálne, pretože môžu spôsobiť poranenie očí alebo požiar. Dbajte na to, aby nedošlo k poškodeniu chladiaceho okruhu spotrebiča.

	Správna likvidácia tohto spotrebiča
	<p>Spotrebič označený týmto symbolom nesmie byť na území EÚ zlikvidovaný spolu s bežným domovým odpadom. Odovzdajte spotrebič v príslušnej zberni opotrebovaných elektrických a elektronických spotrebičov. Zaisťte tak ekologickú likvidáciu a recykláciu spotrebiča bez prípadných negatívnych vplyvov na životné prostredie alebo ľudské zdravie. Opotrebovaný spotrebič je možné vrátiť predajcovi, u ktorého ste ho kúpili, alebo využiť zberný systém. Zaisťte tak likvidáciu šetrnú k životnému prostrediu.</p>

Aby ste predišli kontaminácii potravín, dodržiavajte prosím nasledujúce pokyny:

- Dlhodobé otvorenie dvierok môže spôsobiť značné zvýšenie teploty v priestoroch spotrebiča.
- Pravidelne čistite povrchy, ktoré môžu prísť do kontaktu s potravinami a príslušnými vypúšťacími systémami.
- Surové mäso a ryby skladujte vo vhodných nádobách v chladničke, aby sa nedostali do styku s inými potravinami, alebo na ne nekvapkali.
- Priestory pre mrazené potraviny s dvoma hviezdičkami sú vhodné na skladovanie predmrazených potravín, na skladovanie alebo výrobu zmrzliny a výrobu kociek ľadu.
- Priestory s jednou, dvoma a tromi hviezdičkami nie sú vhodné na mrazenie čerstvých potravín.

Č.	TYP priestoru	Cieľová teplota skladovania [°C]	Vhodné potraviny
1	Chladiaci priestor	+2 ~ +8	Vajcia, varené pokrmy, balené potraviny, ovocie a zelenina, mliečne výrobky, koláče, nápoje a iné potraviny, ktoré nie sú vhodné na mrazenie.
2	(***)*- Mraznička	≤ -18	Morské plody (ryby, krevety, mäkkýše), čerstvé výrobky zo sladkovodných rýb a mäsové výrobky (odporúčaná doba sú 3 mesiace, čím je doba skladovania dlhšia, tým je horšia chuť a nutričné hodnoty), vhodné pre čerstvé zmrazené potraviny.
3	***- Mraznička	≤ -18	Morské plody (ryby, krevety, mäkkýše), čerstvé výrobky zo sladkovodných rýb a mäsové výrobky (odporúčaná doba sú 3 mesiace, čím je doba skladovania dlhšia, tým je horšia chuť a nutričné hodnoty), vhodné pre čerstvé zmrazené potraviny.
4	** - Mraznička	≤ -12	Morské plody (ryby, krevety, mäkkýše), čerstvé výrobky zo sladkovodných rýb a mäsové výrobky (odporúčaná doba sú 2 mesiace, čím je doba skladovania dlhšia, tým je horšia chuť a nutričné hodnoty), nie je vhodné pre čerstvé zmrazené potraviny.
5	* - Mraznička	≤ -6	Morské plody (ryby, krevety, mäkkýše), čerstvé výrobky zo sladkovodných rýb a mäsové výrobky (odporúčaná doba je 1 mesiac, čím je doba skladovania dlhšia, tým je horšia chuť a nutričné hodnoty), nie je vhodné pre čerstvé zmrazené potraviny.
6	0 - hviezdičiek	-6 ~ 0	Čerstvé bravčové mäso, hovädzie mäso, ryby, kuracie mäso, niektoré balené spracované potraviny atď. (Odporúča sa konzumovať v ten istý deň, pokiaľ možno neskladovať dlhšie ako 3 dni). Čiastočne zabalené spracované potraviny (nezamŕzajúce potraviny)

7	Chladienie	-2 ~ +3	Čerstvé/mrazené bravčové mäso, hovädzie mäso, kuracie mäso, čerstvé výrobky zo sladkovodných rýb, atď. (7 dní pri teplote pod 0 °C a pri teplote nad 0 °C sa odporúča konzumovať v ten istý deň, pokiaľ možno neskladovať dlhšie ako 2 dni). Morské plody (pri teplote pod 0 °C skladovať 15 dní, neodporúča sa skladovať pri teplote nad 0 °C).
8	Čerstvé potraviny	0 ~ +4	Čerstvé bravčové mäso, hovädzie mäso, ryby, kuracie mäso, varené potraviny, atď. (Odporúča sa konzumovať v ten istý deň, pokiaľ možno neskladovať dlhšie ako 3 dni).
9	Víno	+5 ~ +20	Červené víno, biele víno, šumivé víno atď.

Poznámka: Uchovávať rôzne potraviny podľa priestorov alebo cieľovej teploty skladovania zakúpených výrobkov.

- Ak necháte chladiaci spotrebič dlhší čas prázdny, vypnite ho, odmrázte, vyčistite, vysušte a nechajte dverka otvorené, aby ste tak zabránili tvorbe plesní v spotrebiči.

Čistenie dávkovača vody (pre produkty s dávkovačom vody):

- Zásobník na vodu vyčistite, ak ste ho nepoužívali 48 hodín; ak nebola voda použitá 5 dní, prepláchnite vodný systém pripojený k prívodu vody.

VAROVANIE! Potraviny je potrebné pred ich vložením do chladničky zabaliť do vreciek a tekutiny je potrebné naliať do fliaš alebo uzavretých nádob, aby sa predišlo problému, pretože dizajnová štruktúra produktu sa nečistí ľahko.

Hisense
life reimagined