

# TESLA

## XA400 | androidtv

Multimédiabox XA400



### Telepítési útmutató



[www.tesla-electronics.eu](http://www.tesla-electronics.eu)



Kedves Vásárló,

Köszönjük, hogy egy bevált Tesla márkájú terméket vásárolt.

Kérjük, hogy az első használat előtt figyelmesen olvassa el ezt a kézikönyvet. Jó útmutató lesz az Ön számára, amikor megismeri új készülékét.

Kívánjuk, hogy a Tesla Box kellemes társa legyen az Ön számára.

A jelen kézikönyvben használt adatok és tippek a jövőbeni változtatások és fejlesztések tárgyát képezhetik, és az első verziójának megjelenésekor, 2021 májusától érvényesek.

A készülék gyári neve: LEAP-S1

Köszönjük megértését.



Használat előtt figyelmesen olvassa el ezt a kézikönyvet.  
A jelen kézikönyvben szereplő műszaki specifikációk és üzemeltetési eljárások előzetes értesítés nélkül változhatnak. Ha a használat ideje alatt bármilyen kérdése merülne fel, forduljon a gyártóhoz.

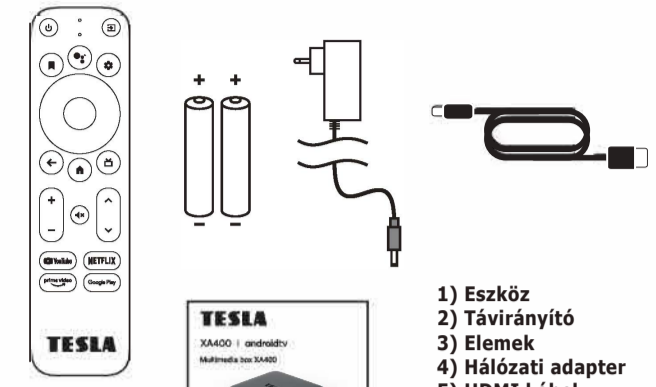
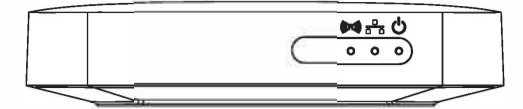

- 1) Eszköz
- 2) Távirányító
- 3) Elemek
- 4) Hálózati adapter
- 5) HDMI kábel

Csúsztassa le a vezérlő fedelét, és helyezze be az elemeket. Csúsztassa vissza a fedelet.

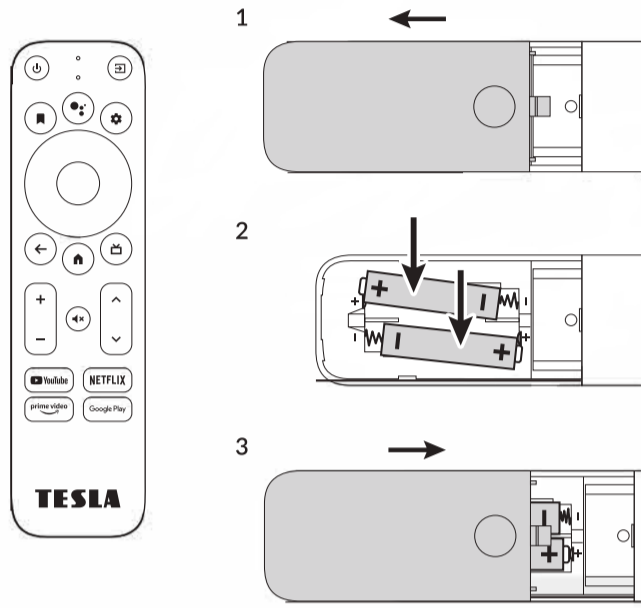

Csatlakoztassa a hálózati adaptert. Csatlakoztassa a TV-hez a mellékelt HDMI-kábellel.

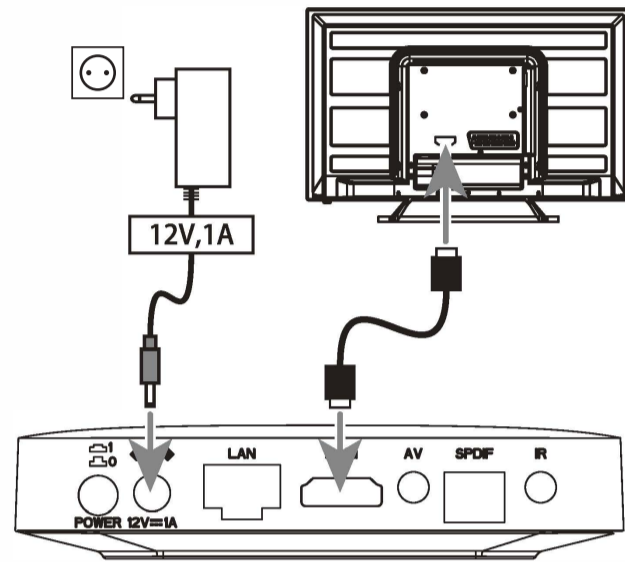

Csatlakoztassa a Box-t a hálózathoz a LAN-csatlakozó vagy a WiFi-kapcsolat (802.11 b/g/n/ac; 2,4/5 GHz) segítségével.

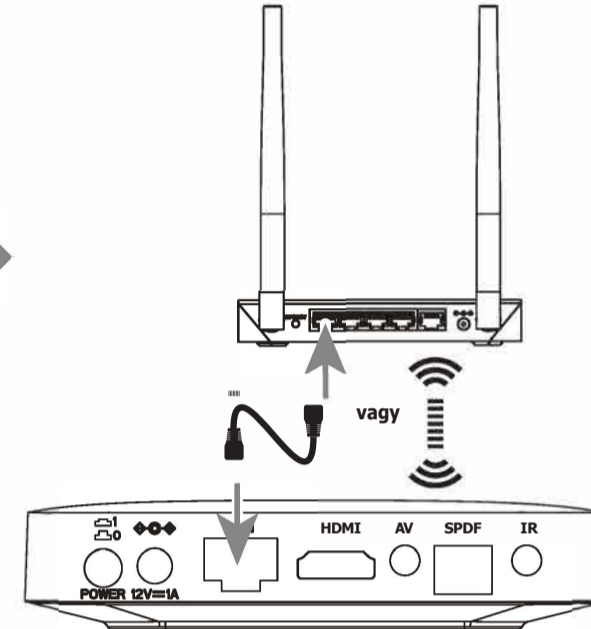

Most párosítsa a vezérlőt a készülékkel. Az eljárás nagyon egyszerű. Nyomja meg egyszerre a "Vissza" és a "Home" gombokat a távirányítón, és tartsa lenyomva kb. 5 s-ig. A sikeres párosítást a TV képernyője megerősíti.



1.

A következő lépésben válassza ki a nyelvet, amelyen a Box kommunikálni fog. Válassza ki és erősítse meg a legördülő menüben az "OK" gombbal.

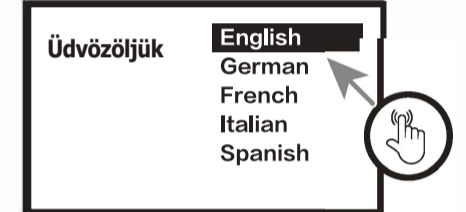

2.

A következő lépésben a mobiltelefon segítségével beállíthatja a Boxot, és automatikusan átviheti a legfontosabb beállításokat (WiFi stb.), valamint a kompatibilis alkalmazásokat. Természetesen lehetőség van arra is, hogy ezt a lépést kihagyja, és a beállításokat manuálisan végezze el.

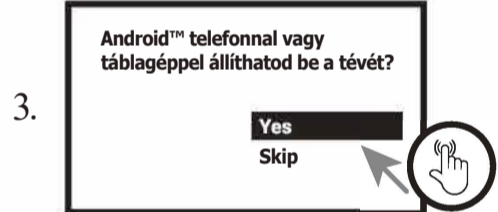

3.

Ezen a képernyőn megtekintheti, elolvashatja, majd megerősítheti az Általános Szerződési Feltételeket.

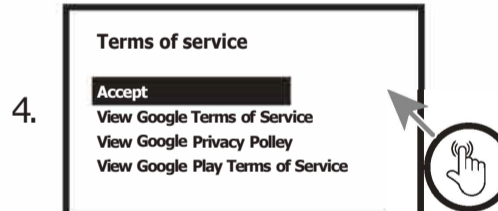

4.

A jobb felhasználói élmény érdekében engedélyezheti az eszköz helymeghatározási szolgáltatását. Ezeket az engedélyeket bármikor módosíthatja a Beállításokban.

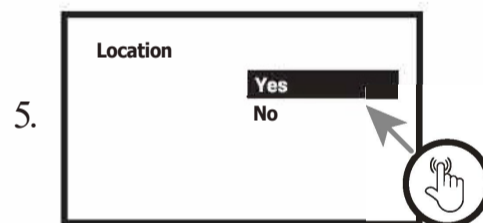

5.



6.

A távirányítón talál egy hangasszisztens gombot (bizonyos országokban elérhető).



A Google Play áruházban több ezer alkalmazás található, amelyeket egyszerűen és kényelmesen telepíthet a készülékére.

Alkalm=asok letolt=ese

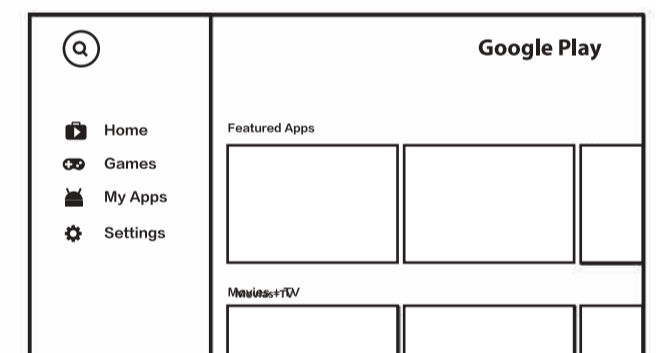

A készülék oldalán található egy microSD-kártya foglalat és egy pár USB-port (1x2.0 és 1x3.0).

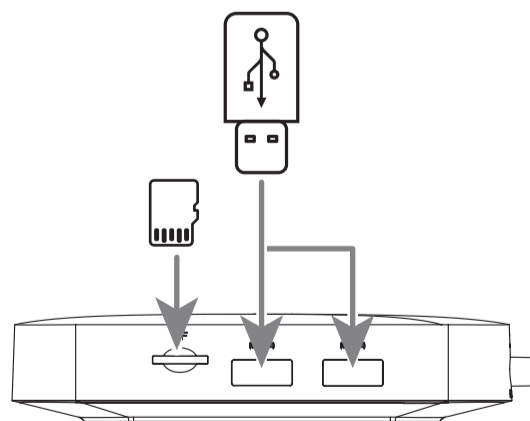

A Box optikai kábellel csatlakoztatható az audiorendszerhez a jobb hangminőség elérése érdekében.

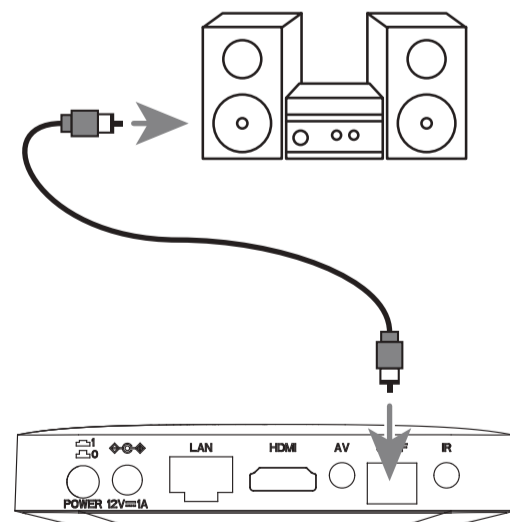

\_\_\_\_\_ sorozatszám \_\_\_\_\_ az értékesítés időpontja

\_\_\_\_\_ az eladó pecsétje és aláírása

### Jótállási feltételek

#### 1. Jótállási időszak

A gyártó a termékre a termék fogyasztó általi megvásárlásától számított 24 hónapos jótállást vállal. A jótállási idő meghosszabbodik azzal az idővel, amely alatt a termék garanciális javítás alatt állt, vagy a jótállási idő alatt nem lehetett használni a hiba jellegéből kifolyólag. A garancia csak a gyártási hiba vagy anyaghiba által okozott hibákra terjed ki!

#### 2. Garancia-kártya

Ingyenes garanciális szervizszolgáltatás csak a vásárlást igazoló bizonylat bemutatása esetén vehető igénybe a termék megvásárlásáról (blokk) és egy megfelelően kitöltött jótállási kártyát - ennek tartalmaznia kell a sorozatszámot, az eladás dátumát és a bolt (összeszerelő cégek) bélyegzőnyomatát.

#### 3. Javítások a jótállási és a jótállás utáni időszakban

A garanciális szervizszolgáltatást annál a szervizetnél kell igényelni, ahol a terméket megvásárolták, vagy annál az összeszerelő cégnél, amely a beszerelést végezte.

#### 4. A jótállás terjedelme

A garancia érvényét veszti, ha a hibát mechanikai sérülés (kivéve a szállítás közbeni sérülést), helytelen használat, figyelmen kívül hagyás, elháríthatatlan esemény (természetes katasztrófa) okozta, ha a terméket a műszaki leírásban megadottól eltérő légköri viszonyokba helyezték, valamint a forgalmazó szervizén kívül végzett módosítások vagy javítások esetén. A jótállás nem érvényesíthető abban az esetben sem, ha a fogyasztó a termék (vagy a több összetevőből álló rendszer) funkcióinak a szabványos kivételhez képest történő bővítése érdekében módosítást vagy átalakítást igényel.

#### A garanciális javítások nyilvántartásba vétele

\_\_\_\_\_ Az értesítés időpontja

\_\_\_\_\_ A végrehajtás időpontja

\_\_\_\_\_ Szerelési szám lap/megjegyzés

\_\_\_\_\_ Aláírás